

Nano Pure

接头

超高纯



莱恒洁净材料有限公司

經銷商

南宜國際材料有限公司

■ 總公司 TEL: 03-560-1270
新竹縣竹北市台元科技園區台元一街8號6樓之1
■ 台中 TEL: 03-560-1270 ■ 台南 TEL: 06-599-2080
✉ service@cemabearing.com
🌐 www.sinmat.com.tw

昆山南宜喜瑪商贸有限公司

■ TEL: 86-512-5527-6656
✉ service@cemabearing.com.cn
🌐 www.cematechnology.com





新莱集团于1991年在台湾成立，并在中国江苏省昆山市成立了生产基地。
"NanoPure" 是其下属的气体输送总体解决方案品牌，为半导体、FPD、LED 和光伏产业提供管件和配件材料服务，其核心理念是为气体输送应用提供配备高质部件的“高纯材料”。

气体供应和输送是半导体加工中的永恒研究课题。为了确保加工精度，气源的纯度是关键因素。工艺工程师对气体传送至加工工具时的纯度进行严格监控。

"NanoPure" 由不锈钢制造领域的专家组成。我们通过确保选取最优质的材料来提供最优质的产品。如何控制材料的质量是重点，因为材料质量的不同在安装和焊接组件时将导致不同的焊接质量。焊接过程中会包



含潜在的杂质或夹杂物，所以电解抛光是一种解决工艺，可提高不锈钢的可靠性，抵御腐蚀气体。

"NanoPure" 致力于提供具有最高质量的产品，所以质量控制和一致性是向客户保证的关键点。同时，我们还重视尺寸和公差等产品细节，因为它们对质量控制至关重要，可保持装配的高产率。我们可根据客户指示提供从普通标准洁净方案至超高纯度无尘室方案的操作方案。



"NanoPure" 我们除了提供 UHP 产品外，我们也提供各行业所需要的各种产品如在，石油和天然气工业，过程仪表，发电，纸浆和纸张，化学，分析仪表，氢燃料电池和天然气。

"NanoPure" 考虑制造过程中的各个关键工序。

我们的目标是：

持续改进、让客户满意！

概述

足够可靠处理高纯度气体 VC 的配件，系列半导体相关产品越来越先进的加速和要求放在天然气管道系统，材料变得更加多样化的 KMC 提供了一个广泛的高纯配件，适应高纯度气体供应，满足应用程序的需求，正是这里介绍的产品是 KMC 机械焊接接头 VC 系列（清洁微）所有的产品都是高可靠性、高质量的产品，它们是基于每一种半导体管道材料，经过严格的生产工艺。

接头是带有机械金属垫片密封面的配件。VC & KMC 系列独特的电抛光、清洗、测试、包装均在洁净室进行。

适合在应用程序中使用。

KC 配件有以下部件和特点。

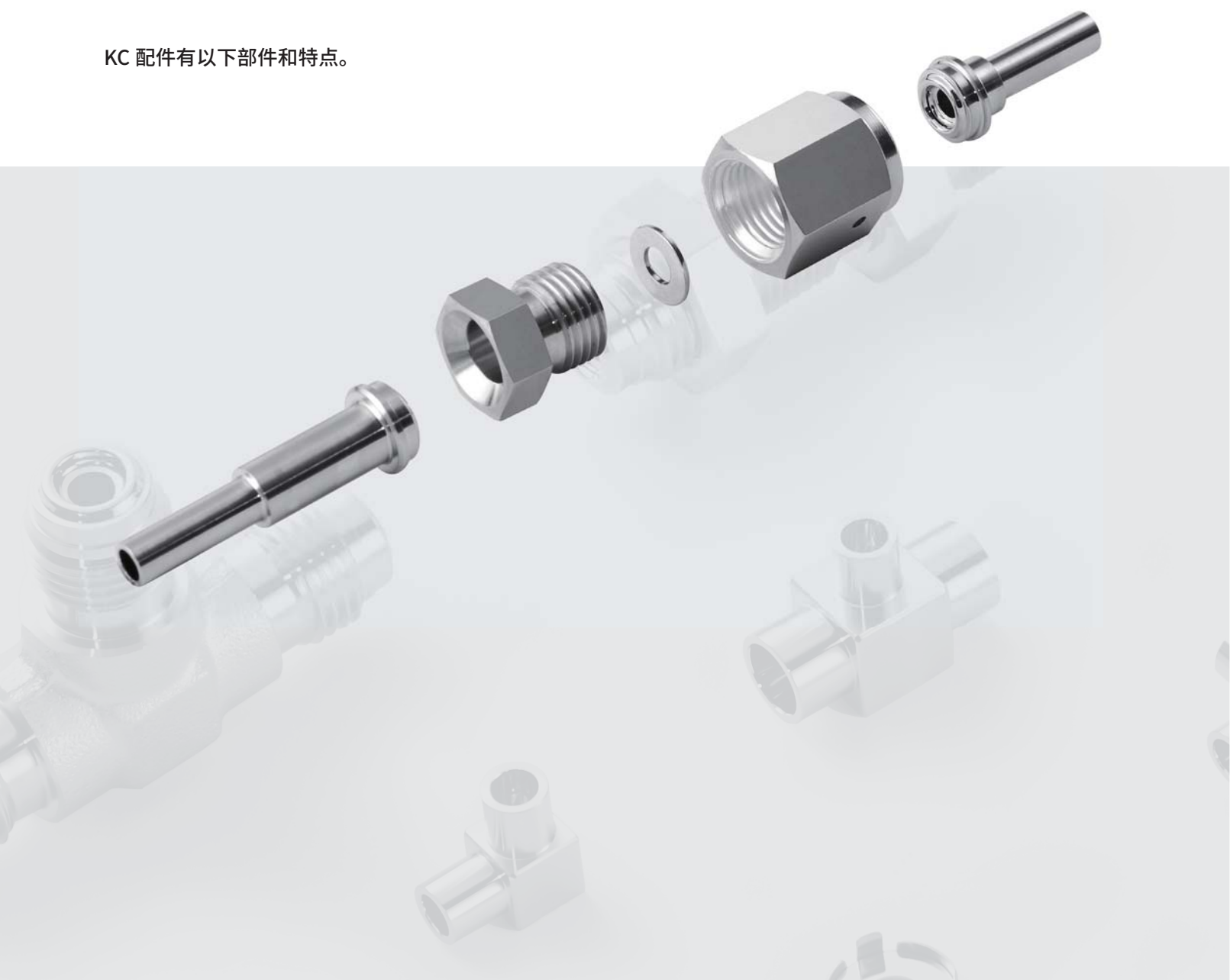

组装指示

密封垫片组合步骤



步骤 1

将垫片放入母螺母中，并确保垫片处于适当的位置。



步骤 2

如图所示组装各部件，如图所示拧紧各部件。



步骤 3

确保外螺纹螺母和内螺纹螺母拧紧，记下外螺母和内螺母的六角面对齐线。



步骤 4

最后的拧紧要求装配工具，如扳手或扭力扳手。用工具握住外螺纹螺母，将内螺纹螺母旋转 1/8 圈。

产品等级

等级	标准测试计量	电解
材质	SUS316, SUS316L, SUS316L VAR (双熔炼)	
表面处理	Ra ≤ Max 10 μinch (0.25μm) Ra ≤ Average 20 μinch (0.5μm)	Ra ≤ Max 5 μinch (0.13μm) Ra ≤ Average 10 μinch (0.25μm)
抛光	机械抛光	电解抛光
清洗	脱脂 + 精密清洗	
无尘室环境	100 级	
包装	单层包装	双层包装

温度等级

产品	材质	°F	°C
VC	316 or 316L	1000	538
	316L VAR or VIM / VAR	1000	538
KMC	316L VAR or VIM / VAR	1000	538
垫片	316	1000	538
	Nickel	1000	538

压力等级 ISO9001 国际认证，认证 S.I.I

产品	材证	尺寸	壁厚	压力等级	
				Psig	Bar
VC 系列	316L or 316L VIM/VAR	1/8"	0.028" (0.71mm)	8550	590
		1/4"	0.035" (0.89mm)	5200	359
		3/8"	0.035" (0.89mm)	3350	231
		1/2"	0.049" (1.24mm)	3750	259
		3/4"	0.049" (1.24mm)	2400	165
		3/4"	0.065" (1.65mm)	3350	231
		1"	0.065" (1.65mm)	2400	165

镀层

母螺纹镀银，以减少磨损的风险，提高配件的可重塑性，这种高质量的电镀也减少了装配所需的扭矩。这些解决方案损坏镀银，并使任何明示或暗示的保证无效。

焊接

参考规格：所有焊接产品都是按照 SEMI F75,F81 生产和焊接的。

测试

遵循相关的 ASTM, ANSI, ASME, ISO, SEMI & SEMASPEC 标准进行测试和合格的过程和结果。

氦气测漏

VC 产品经测试，氦气泄漏率小于 3×10^{-10} std cm³/s。参考规格：半 F1

表面处理

参考规格：ANSI B46.1 和 ISO 4288。

表面分析

SEM/EDX/AES 分析用于根据 ASTM F1372 和 ASTM F1375 监控表面缺陷。

湿度分析

基于 ASTM F1397

粒子作用测试

基于 90120390B

生产范围表

类型	描述		材料 (Ni 垫片 Only)		
			316	316L	VAR or VIM/VAR
接管	GL	长接管	X	O	O
	GS	短接管			
	GH	高流量卡套管对焊接头			
	GLR	长管异径接头			
	GLS	短管异径接头			
	GB	盲板接头			
螺母	FN	内螺纹螺母	O		X
	MN	外螺纹螺母			
	SMN	短内螺纹螺母			
	HFN	高流量内螺纹螺母			
	HFNS	高流量内螺纹螺母			
	HMN	高流量外螺纹螺母			
	CN	螺母联合接头			
堵帽	C	堵帽			
堵头	P	堵头			
垫片	SS-G	不锈钢垫片	O	X	
联合接头	UM	外螺纹接头	X	O	X
	RMU	Reducing 外螺纹接头			
	BUM	外螺纹穿板联合接头本体			
	BUT	内螺纹穿板联合接头本体			
	UE	外螺纹 NPT 弯头			
	UT	外螺纹 NPT 三通			
	UC	外穿板接头			
转换接头	RUF	(可旋转) 外螺纹穿板联合接头	X	O	
	RUEF	内螺纹弯头			
	RUTF	内螺纹三通			
	RUCF	内螺纹穿板接头			
	RUM	外螺纹接头			
	RUEM	外螺纹弯头			
	RUTM	外螺纹三通			
	RUCM	外螺纹穿板接头			
KMC 超高纯焊接接头	RD	变径接头	X	O	O
	UE	微型 90° 弯头			
	UEE	微型 90° 加长弯头			
	RU	微型 90° 变径弯头			
	HVE	微型 45° 弯头			
	UT	微型三通			
	RT	微型变径三通			
	BET	微型支管加长三通			
	RET	微型加长三通			
	UC	四通接头			
	TT	三维三通弯头			

产 品

VC 系列



长接管

10



短接管

10



高流量卡套管
对焊接头

11



内螺纹螺母

12



高流量内螺纹接头

12



外螺纹螺母

12



高流量外螺纹接头

12



内螺纹短接螺母

13



堵帽

13



堵头

13



内螺纹 VCR 连接本体

13



外螺纹接头

14



异径接头

14



穿板接头

14



联合弯头

15



联合三通

15



联合四通

16



可旋转的内螺纹联合
接头

17



可旋转的内螺纹弯头

17



可旋转的内螺纹三通

17



可旋转的内螺纹四通

18



可旋转的外螺纹联合
接头

18



可旋转的外螺纹弯头

18



可旋转的外螺纹三通

19

KMC 系列



可旋转的外螺纹四通 19



盲板垫片 20



垫片 20



带爪垫片 20



微型大小头 21



微型变径 90°弯头 21



微型 90°弯头 21



微型 45°弯头 22



微型三通 22



微型异径三通 22



微型四通 23



三维三通弯头 23

长接管

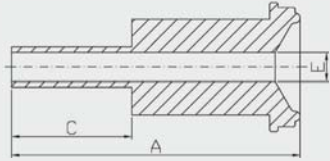
排序	VC 尺寸	外径	A	C	E	
-04-VC-GL-04-B-	1/4	1/4	1.20 (30.5)	0.25 (6.4)	0.18 (4.6)	
-04-VC-GL-04-1.31-	1/4	1/4	1.31 (33.3)	0.36 (9.1)	0.18 (4.6)	
-04-VC-GL-04-C-	1/4	1/4	1.32 (33.5)	0.38 (9.6)	0.18 (4.6)	
-04-VC-GL-04-D-	1/4	1/4	1.70 (43.2)	0.75 (19.1)	0.18 (4.6)	
-08-VC-GL-04-D-	1/2	1/4	1.80 (45.7)	0.75 (19.1)	0.18 (4.6)	
-08-VC-GL-06-E-	1/2	3/8	1.29 (32.8)	0.25 (6.4)	0.31 (7.9)	
-08-VC-GL-06-F-	1/2	3/8	1.79 (45.5)	0.75 (19.1)	0.31 (7.9)	
-08-VC-GL-08-G-	1/2	1/2	1.29 (32.8)	0.25 (6.4)	0.40 (10.2)	
-08-VC-GL-08-H-	1/2	1/2	1.41 (35.8)	0.38 (9.6)	0.40 (10.2)	
-08-VC-GL-08-I-	1/2	1/2	1.79 (45.5)	0.75 (19.1)	0.40 (10.2)	
-12-VC-GL-12-J-	3/4	3/4	2.03 (51.6)	0.75 (19.1)	0.65 (16.5)	
-16-VC-GL-16-K-	1	1	2.32 (58.9)	0.75 (19.1)	0.87 (22.1)	

短接管

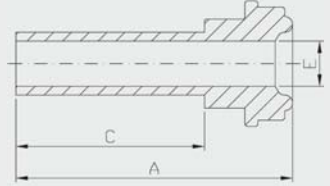
排序	VC 尺寸	外径	A	C	E	
-04-VC-GS-04-B-	1/4	1/4	0.60 (15.2)	0.25 (6.4)	0.18 (4.6)	
-04-VC-GS-04-C-	1/4	1/4	0.72 (18.3)	0.38 (9.6)	0.18 (4.6)	
-04-VC-GS-04-D-	1/4	1/4	1.10 (27.9)	0.75 (19.1)	0.18 (4.6)	
-08-VC-GS-04-D-	1/2	1/4	1.12 (28.4)	0.75 (19.1)	0.18 (4.6)	
-08-VC-GS-06-E-	1/2	3/8	0.62 (15.7)	0.25 (6.4)	0.31 (7.9)	
-08-VC-GS-06-F-	1/2	3/8	1.12 (28.4)	0.75 (19.1)	0.31 (7.9)	
-08-VC-GS-08-G-	1/2	1/2	0.62 (15.7)	0.25 (6.4)	0.40 (10.2)	
-08-VC-GS-08-H-	1/2	1/2	0.74 (18.8)	0.38 (9.6)	0.40 (10.2)	
-08-VC-GS-08-I-	1/2	1/2	1.12 (28.4)	0.75 (19.1)	0.40 (10.2)	
-12-VC-GS-12-J-	3/4	3/4	1.14 (29.0)	0.75 (19.1)	0.62 (15.8)	
-16-VC-GS-16-K-	3/4	3/4	1.26 (32.0)	0.75 (19.1)	0.87 (22.1)	

高流量卡套管对焊接头

排序	VC 尺寸	外径	A	B	E	E1	
-04-VC-GH-06-L-	1/4	3/8	0.60 (15.2)	0.41 (10.4)	0.25 (0.64)	0.31 (7.9)	
-04-VC-GH-06-M-	1/4	3/8	1.19 (30.2)	1.00 (25.4)	0.25 (0.64)	0.31 (7.9)	
-04-VC-GH-06-N-	1/4	3/8	1.31 (33.3)	1.12 (28.4)	0.25 (0.64)	0.31 (7.9)	

内螺纹螺母

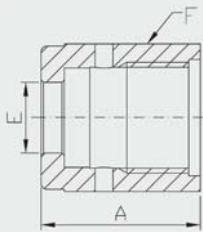
排序	VC 尺寸	A	F	E	
6L-04-VC-FN	1/4	0.81 (20.6)	3/4	0.36 (9.1)	
6L-08-VC-FN	1/2	0.88 (22.4)	1 1/16	0.61 (15.5)	
6L-12-VC-FN	3/4	1.12 (28.4)	1 1/2	0.89 (22.6)	
6L-16-VC-FN	1	1.34 (34.0)	1 3/4	1.20 (30.5)	

高流量内螺纹接头

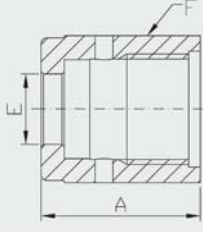
排序	VC 尺寸	A	F	E	
6L-04-VC-HFNS	1/4	0.81 (20.6)	3/4	0.36 (9.1)	
6L-08-VC-HFN	1/4	0.81 (20.6)	3/4	0.46 (11.7)	

外螺纹螺母

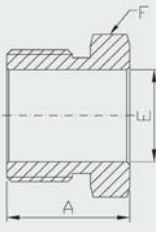
排序	VC 尺寸	A	F	E	
6L-04-VC-MN	1/4	0.71 (18.0)	5/8	0.36 (9.1)	
6L-08-VC-MN	1/2	0.81 (20.6)	15/16	0.61 (15.5)	
6L-12-VC-MN	3/4	1.00 (25.4)	15/16	0.89 (22.6)	
6L-16-VC-MN	1	1.19 (30.2)	1 5/8	1.20 (30.5)	

高流量外螺纹接头

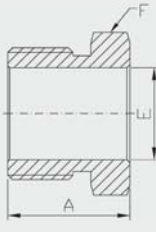
排序	VC 尺寸	A	F	E	
6L-04-VC-HMN	1/4	0.7 (18.0)	5/8	0.39 (9.9)	

内螺纹短接螺母

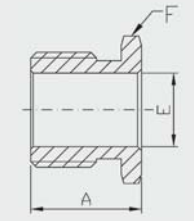
排序	VC 尺寸	A	F	E	
6L-04-VC-SMN-.54	1/4	0.54 (13.7)	5/8	0.36 (9.1)	
6L-04-VC-SMN-.65	1/4	0.65 (16.5)	5/8	0.36 (9.1)	

堵帽

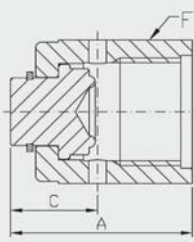
排序	VC 尺寸	A	C	F	
6L-04-VC-C	1/4	0.94 (23.9)	0.44 (11.2)	3/4	
6L-08-VC-C	1/2	1.01 (25.6)	0.45 (11.4)	1 1/16	
6L-12-VC-C	3/4	1.29 (32.8)	0.54 (13.7)	1 1/2	
6L-16-VC-C	1	1.54 (39.1)	0.63 (16.0)	1 3/4	

堵头

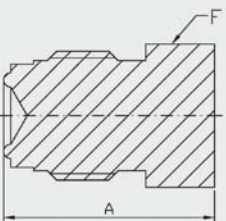
排序	VC 尺寸	A	F	
6L-04-VC-P	1/4	0.92 (23.4)	5/8	
6L-08-VC-P	1/2	1.08 (27.4)	15/16	
6L-12-VC-P	3/4	1.43 (36.3)	15/16	
6L-16-VC-P	1	1.52 (38.6)	1 5/8	

内螺纹 VCR 连接本体

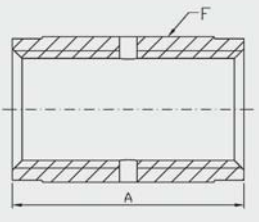
排序	VC 尺寸	A	F	
6L-04-VC-CN	1/4	1.19 (30.2)	3/4	
6L-08-VC-CN	1/2	1.31 (33.3)	1 1/16	
6L-12-VC-CN	3/4	1.68 (42.7)	1 1/2	
6L-16-VC-CN	1	2.04 (51.8)	1 3/4	

外螺纹接头

排序	VC 尺寸	A	E	F	
6L-04-VC-UM-	1/4	1.55(39.4)	0.18(4.6)	5/8	
6L-08-VC-UM-	1/2	1.84(46.7)	0.40(10.2)	15/16	
6L-12-VC-UM-	3/4	2.44(62.0)	0.62(15.7)	1 5/16	
6L-16-VC-UM-	1	2.59(65.8)	0.87(22.1)	1 5/8	

异径接头

排序	VC 尺寸		A	E	E1	F	
6L-08-04-VC-RMU-	1/2	1/4	1.71 (43.4)	0.18 (4.6)	0.40 (10.2)	15/16	

穿板接头

排序	VC Size	A	C	E	F	Panel Hole Dia	Max Panel Thickness	
6L-04-VC-BUM-	1/4	2.23 (56.6)	1.30 (33.0)	0.18 (4.6)	3/4	19/32 (15.0)	0.44 (11.2)	
		1.82 (46.2)	0.99 (25.1)					
6L-08-VC-BUM-	1/2	2.57 (65.3)	1.48 (37.6)	0.40 (10.2)	1 1/16	29/32 (23.1)	0.50 (12.7)	
		2.14 (54.4)	1.11 (28.2)				0.13 (3.3)	

联合弯头

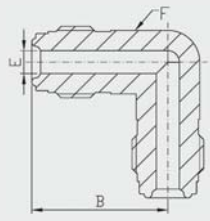
排序	Face Seal Size	B	E	F	
6L-04-VC-UE-	1/4	1.07 (27.2)	0.18 (4.6)	1/2	
6L-08-VC-UE-	1/2	1.45 (36.8)	0.40 (10.2)	13/16	
6L-12-VC-UE-	3/4	1.92 (48.8)	0.62 (15.7)	1 1/4	
6L-16-VC-UE-	1	2.00 (50.8)	0.87 (22.1)	1 11/16	

联合三通

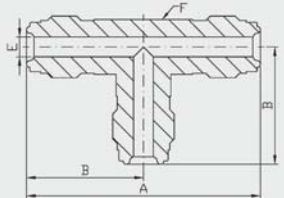
排序	VC 尺寸	A	B	E	F	
6L-04-VC-UT-	1/4	2.14 (54.4)	1.07 (27.2)	0.18 (4.6)	1/2	
6L-08-VC-UT-	1/2	2.90 (73.7)	1.45 (36.8)	0.40 (10.2)	13/16	
6L-12-VC-UT-	3/4	3.84 (97.5)	1.92 (48.8)	0.62 (15.7)	1 1/4	
6L-16-VC-UT-	1	4.00 (102)	2.00 (50.8)	0.87 (22.1)	1 11/16	

联合四通

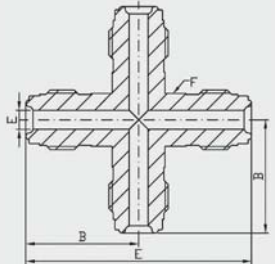
排序	VC 尺寸	A	B	E	F	
6L-04-VC-UC-	1/4	2.14 (54.4)	1.07 (27.2)	0.18 (4.6)	1/2	
6L-08-VC-UC-	1/2	2.90 (73.7)	1.45 (36.8)	0.40 (10.2)	13/16	
6L-12-VC-UC-	3/4	3.84 (97.5)	1.92 (48.8)	0.62 (15.7)	1 1/4	
6L-16-VC-UC-	1	4.00 (102)	2.00 (50.8)	0.87 (22.1)	1 11/16	

可旋转的内螺纹联合接头

排序	VC 尺寸	A	E	G	
-04-VC-RUF-	1/4	1.71 (43.4)	0.18 (4.6)	3/4	
-08-VC-RUF-	1/2	1.84 (46.7)	0.40 (10.2)	1 1/16	

可旋转的内螺纹弯头

排序	VC 尺寸	C	E	G	
-04-VC-RUEF-	1/4	1.00 (25.4)	0.18 (4.6)	3/4	
-12-VC-RUEF-	1/2	1.15 (29.2)	0.40 (10.2)	1 1/16	

Rotation Female

排序	VC 尺寸	A	C	E	G	
-04-VC-RUTF-	1/4	2.00 (50.8)	1.00 (25.4)	0.18 (4.6)	3/4	
-08-VC-RUTF-	1/2	2.30 (58.4)	1.15 (29.2)	0.40 (10.2)	1 1/16	

可旋转的内螺纹四通

排序	VC 尺寸	A	C	E	G	
-04-VC-RUCF-	1/4	2.00 (50.8)	1.00 (25.4)	0.18 (4.6)	3/4	
-08-VC-RUCF-	1/2	2.30 (58.4)	1.15 (29.2)	0.40 (10.2)	1 1/16	

可旋转的外螺纹联合接头

排序	VC 尺寸	A	E	G	
-04-VC-RUM-	1/4	2.40 (60.96)	0.18 (4.6)	5/8	
-08-VC-RUM-	1/2	2.58 (65.64)	0.40 (10.2)	15/16	

可旋转的外螺纹弯头

排序	VC 尺寸	C	E	G	
-04-VC-RUEM-	1/4	1.61 (40.9)	0.18 (4.6)	5/8	
-08-VC-RUEM-	1/2	1.82 (46.2)	0.40 (10.2)	15/16	

可旋转的外螺纹三通

排序	VC 尺寸	A	C	E	G	
-04-VC-RUTM-	1/4	3.22 (81.8)	1.61 (40.9)	0.18 (4.6)	5/8	
-08-VC-RUTM-	1/2	3.64 (92.5)	1.82 (46.2)	0.40 (10.2)	15/16	

可旋转的外螺纹四通

排序	VC 尺寸	A	C	E	G	
-04-VC-RUCM-	1/4	3.22 (81.8)	1.61 (40.9)	0.18 (4.6)	5/8	
-08-VC-RUCM-	1/2	3.64 (92.5)	1.82 (46.2)	0.40 (10.2)	15/16	

盲板垫片

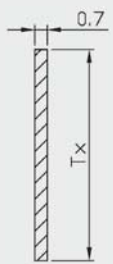
排序	VC 尺寸	Tx	
-04-VC-BG-	1/4	0.47 (11.9)	
-08-VC-BG-	1/2	0.78 (19.8)	
-12-VC-BG-	3/4	1.14 (29.0)	
-16-VC-BG-	1	1.40 (35.6)	

垫片

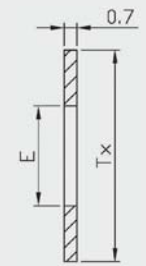
排序	VC 尺寸	E	Tx	
-04-VC-GA-	1/4	0.22 (5.6)	0.47 (11.9)	
-08-VC-GA-	1/2	0.44 (11.2)	0.78 (19.8)	
-12-VC-GA-	3/4	0.66 (16.8)	1.14 (29.0)	
-16-VC-GA-	1	0.89 (22.6)	1.40 (35.6)	

带爪垫片

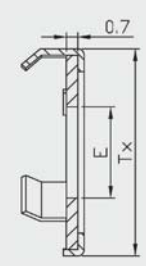
排序	VC 尺寸	E	Tx	
-04-VC-RGA-	1/4	0.24 (6.1)	0.50 (12.7)	
-08-VC-RGA-	1/2	0.44 (11.2)	0.79 (20.1)	
-12-VC-RGA-	3/4	0.66 (16.8)	1.14 (29.0)	
-16-VC-RGA-	1	0.89 (22.6)	1.40 (35.6)	

微型大小头

排序	KMC 尺寸		A	B1	B2	
-KMC-06-RD-04-	3/8	1/4	0.75 (19.0)	0.42 (10.7)	0.25 (6.4)	
-KMC-08-RD-04-	1/2	1/4	0.75 (19.0)	0.42 (10.7)	0.25 (6.4)	
-KMC-08-RD-06-	1/2	3/8	0.75 (19.0)	0.42 (10.7)	0.25 (6.4)	

微型 90°弯头

排序	KMC 尺寸		A	B	F	L	
-KMC-04-UE-04-	1/4		0.56 (14.2)	0.25 (6.4)	5/16	0.41 (10.4)	
-KMC-06-UE-06-	3/8		0.69 (17.5)	0.25 (6.4)	7/16	0.47 (11.9)	
-KMC-08-UE-08-	1/2		0.81 (20.6)	0.25 (6.4)	9/16	0.53 (13.5)	

微型变径 90°弯头

排序	KMC 尺寸		A	B	F	L	
-KMC-06-RU-04-	3/8	1/4	0.69 (17.5)	0.25 (6.4)	7/16	0.47 (11.9)	
-KMC-08-RU-04-	1/2	1/4	0.81 (20.6)	0.25 (6.4)	9/16	0.53 (13.5)	
-KMC-08-RU-06-	1/2	3/8	0.81 (20.6)	0.25 (6.4)	9/16	0.53 (13.5)	

微型 45°弯头

排序	KMC 尺寸		A	B	F	L	
-KMC-04-HUE-04-	1/4		0.47 (11.9)	0.25 (6.4)	5/16	0.41 (10.4)	
-MC-06-HUE-06-	3/8		0.56 (14.2)	0.25 (6.4)	7/16	0.47 (11.9)	
-KMC-08-HUE-08-	1/2		0.64 (16.3)	0.25 (6.4)	9/16	0.53 (13.5)	

微型三通

排序	KMC 尺寸		A	B	F	L	
-KMC-04-UT-04-	1/4		0.82 (20.8)	0.25 (6.4)	5/16	0.41 (10.4)	
-KMC-06-UT-06-	3/8		0.94 (23.9)	0.25 (6.4)	7/16	0.47 (11.9)	
-KMC-08-UT-08-	1/2		1.06 (26.9)	0.25 (6.4)	9/16	0.53 (13.5)	

微型异径三通

排序	KMC 尺寸		A	B	F	L	
-KMC-06-RT-04-	3/8	1/4	0.94 (23.9)	0.25 (6.4)	7/16	0.47 (11.9)	
-KMC-08-RT-04-	1/2	1/4	1.06 (26.9)	0.25 (6.4)	9/16	0.53 (13.5)	
-KMC-08-RT-06-	1/2	3/8	1.06 (26.9)	0.25 (6.4)	9/16	0.53 (13.5)	

微型四通

排序	KMC 尺寸	A	B	F	L	
-KMC-04-UC-04-	1/4	0.82 (20.8)	0.25 (6.4)	5/16	0.41 (10.4)	
-KMC-06-UC-06-	3/8	0.94 (23.9)	0.25 (6.4)	7/16	0.47 (11.9)	
-KMC-08-UC-08-	1/2	1.06 (26.9)	0.25 (6.4)	9/16	0.53 (13.5)	

三维三通弯头

排序	KMC 尺寸	A	B	F	L	
-KMC-04-TT-04-	1/4	0.56 (14.2)	0.25 (6.4)	5/16	0.41 (10.4)	
-KMC-06-TT-06-	3/8	0.69 (17.5)	0.25 (6.4)	7/16	0.47 (11.9)	
-KMC-08-TT-08-	1/2	0.81 (20.6)	0.25 (6.4)	9/16	0.53 (13.5)	

VC Fitting For example

6V - 04 - VC - GL - D - FA

A		B		C	D		E		F			G			
材质		VC 尺寸		系列	类型		管道尺寸		接管长度			电解			
SS	SS 316	02	1/8"	VC	接管	GL	长接管	02	1/8"	A	1/8"	19.1mm	BA	Without EP Ra ≤ 20 μin (0.5 μm)	
6L	316L	04	1/4"			GS	短接管	04	1/4"	B	1/4"	6.4mm	FA	EP Ra ≤ 5 μin (0.13 μm) < 6V only	
6V	316L VAR	06	3/8"			GH	高流量卡套管对接头	06	3/8"	C		9.6mm	FB	EP Ra ≤ 10 μin (0.25 μm)	
NI	镍	08	1/2"			GLR	长管异径接头	08	1/2"	D	3/8"	19.1mm			
		12	3/4"			GLS	短管异径接头	12	3/4"	E		6.4mm			
		16	1"			GB	盲板接头	16	1"	F		19.1mm			
						螺母	FN	内螺纹螺母			G	1/2"	6.4mm		
							MN	外螺纹螺母			H		9.6mm		
					SMN		短内螺纹螺母			I	19.1mm				
					HFN		高流量内螺纹螺母			J	3/4"	19.1mm			
					HFNS		高流量内螺纹螺母			K	1"	19.1mm			
					HMN		高流量外螺纹螺母				High Gland Length				
					CN		螺母联合接头			L		10.4mm			
					堵帽	C	堵帽			M	3/8"	25.4mm			
					堵头	P	堵头			N		28.4mm			
					垫片	BG	盲板垫片								
						GA	垫片								
						RGA	带爪垫片								
					联合接头	UM	外螺纹接头								
						RMU									
						BUM	外螺纹穿板联合接头本体								
						BUT	内螺纹穿板联合接头本体								
						UE	外螺纹 NPT 弯头								
						UT	外螺纹 NPT 三通								
						UC	外穿板接头								
					转换接头	RUF	(可旋转) 外螺纹穿板联合接头								
						RUEF	NPT 内螺纹弯头								
						RUTF	NPT 内螺纹三通								
						RUCF	内螺纹穿板接头								
						RUM	NPT 外螺纹接头								
						RUEM	NPT 外螺纹弯头								
						RUTM	NPT 外螺纹三通								
				RUCM		外螺纹穿板接头									

Micro Fitting For example

6VV - KMC - 04 - UT - 2 - FA

A		类型	B		C		D		E	
材质		KMC 超高 纯焊	尺寸		类型		尺寸		电解	
6L	316L		02	1/8"	RD	异径接头	02	1/8"	FA	Ra ≤ 5μin (0.13μm)
6VV	316L VIM / VAR		04	1/4"	UE	90° 联合弯头	04	1/4"	FB	Ra ≤ 10 μin (0.25 μm)
			06	3/8"	UEE	微型 90°加长弯头	06	3/8"		
			08	1/2"	RU	微型变径弯头	08	1/2"		
					TT	三维三通弯头				
					HUE	微型 45°弯头				
					UT	联合三通				
					RT	微型异径三通				
					BET	微型支管加长三通				
					RET	微型加长三通				
					UC	四通接头				



莱恒洁净材料有限公司
中国江苏省昆山市陆家镇陆丰西路 22 号

TEL: +86 512 5767 1815
FAX: +86 512 5787 1472
Email: info@lion-kl.com
www.kl-nanopure.com



經銷商
南宜國際材料有限公司

■ 總公司 TEL: 03-560-1270
新竹縣竹北市台元科技園區台元一街8號6樓之1
■ 台中 TEL: 03-560-1270 ■ 台南 TEL: 06-599-2080
✉ service@cemabearing.com
🌐 www.sinmat.com.tw

昆山南宜喜瑪商貿有限公司

■ TEL: 86-512-5527-6656
✉ service@cemabearing.com.cn
🌐 www.cematechnology.com

